



HỒ SƠ NĂNG LỰC  
**PROFILE**

CÔNG TY CỔ PHẦN  
CƠ KHÍ VÀ TỰ ĐỘNG HÓA

**ALPHA VINA**

# MỤC LỤC | CONTENTS

## THƯ NGỎ

OPEN LETTER

---

## THÔNG TIN CÔNG TY

COMPANY INFORMATION

---

## LỊCH SỬ HÌNH THÀNH

HISTORY BEGIN

---

## CHỨNG NHẬN ISO

BUSINESS REGISTRATION

---

## CƠ CẤU CÔNG TY

FIELD OF OPERATION

---

## NGUỒN NHÂN LỰC

COMPANY STRUCTURE

---

## LĨNH VỰC HOẠT ĐỘNG

HUMAN RESOURCES

---

## SẢN PHẨM CỦA CÔNG TY

COMPANY PRODUCTS

---

## ĐỐI TÁC - KHÁCH HÀNG

PARTNERS CUSTOMERS



## THƯ NGỎ | OPEN LETTER

Kính gửi Quý khách hàng và Đối tác !

CÔNG TY CỔ PHẦN CƠ KHÍ VÀ TỰ ĐỘNG HOÁ ALPHA VINA (Alpha Vina) xin gửi lời chào trân trọng nhất tới Quý khách hàng và Đối tác trong lĩnh vực sản xuất công nghiệp, công nghiệp phụ trợ và gia công cơ khí. Sự quan tâm, tin dùng của Quý vị luôn là mục tiêu, ý chí và tiền đề giúp chúng tôi vươn lên phát triển mạnh mẽ và bền vững.

Alpha Vina là Đơn vị Thiết kế, chế tạo, lắp đặt máy tự động, hệ thống tự động hóa, đồ gá gia công, dịch vụ gia công CNC trong sản xuất công nghiệp. Thế mạnh của chúng tôi là có đội ngũ Kỹ sư nhiều kinh nghiệm đã được đào tạo, làm việc tại Nhật Bản, Hàn Quốc về nước trực tiếp thiết kế, làm việc tạo ra sản phẩm cung cấp đến khách hàng.

Alpha Vina được thành lập ngày 22 tháng 12 năm 2020, qua thời gian hình thành và phát triển, hiện nay Công ty có 01 Trụ sở chính tại TP Bắc Giang, 01 Xưởng Chế tạo và lắp máy tại Cụm CN Thọ Xương, TP Bắc Giang, 01 Chi nhánh tại Thành phố Hồ Chí Minh và tiến tới thành lập Chi nhánh tại Hà Nội và một số tỉnh thành khác có Công nghiệp phát triển.

Alpha Vina với đội ngũ nhân sự giàu kinh nghiệm với triết lý luôn hướng tới sự hài lòng của khách hàng, cam kết đem lại những giải pháp, dịch vụ hiệu quả, phù hợp với đa dạng nhu cầu sản xuất và tự động hoá trong sản xuất công nghiệp. Chúng tôi tin tưởng rằng với sự nỗ lực không ngừng nhằm nâng cao uy tín và thương hiệu, khẳng định chất lượng và hiệu quả của sản phẩm sẽ luôn là đối tác đáng tin cậy của Quý khách hàng.

Alpha Vina luôn luôn : Minh Bạch- Trung Thực và Đạo Đức; Lãnh Đạo điều hành Doanh nghiệp với khẩu hiệu : Trí sáng, tâm an trái tim nhiệt huyết.

*Dear Customers and Partners!*

*ALPHA VINA MECHANICAL AND AUTOMATION JOINT STOCK COMPANY (Alpha Vina) would like to send our warmest greetings to our customers and partners in the fields of industrial production, supporting industries and mechanical processing. Your interest and trust are always the goal, intention and premise to help us develop strongly and sustainably.*

*Alpha Vina is a unit that designs, manufactures, and installs automatic machines, automation systems, machining fixtures, and CNC machining services in industrial production. Our strength is that we have a team of experienced engineers who have been trained and worked in Japan and Korea and returned home to directly design and create products to provide to customers.*

*Alpha Vina was established on December 22, 2020, over time of formation and development, the Company currently has 01 Headquarter in Bac Giang City, 01 Manufacturing and assembling workshop in Tho Xuong Industrial Cluster, Bac City Giang, 01 Branch in Ho Chi Minh City and moving forward to establish Branches in Hanoi and some other provinces with developed industries.*

*Alpha Vina with a team of experienced staff with a philosophy of always aiming at customer satisfaction, committed to providing effective solutions and services, suitable for a variety of production and automation needs in the industry. Industrial production. We believe that with our constant efforts to improve our reputation and brand, affirming the quality and effectiveness of our products, we will always be a reliable partner of our customers.*

*Alpha Vina always: Transparency - Honesty and Ethics; Leaders run the business with the slogan: Bright mind, peaceful mind, enthusiastic heart.*

# THÔNG TIN CÔNG TY | COMPANY INFORMATION

Tên tiếng Việt : CÔNG TY CP CƠ KHÍ VÀ TỰ ĐỘNG HÓA ALPHA VINA

Company name : ALPHA VINA MECHANICAL AND AUTOMATION JSC

Địa chỉ : Lô B3, B4 đường Lê An, P. Trần Nguyên Hãn, Tp Bắc Giang, Tỉnh Bắc Giang

Address : Lot B3, B4 Le An Street, Tran Nguyen Han Ward, Bac Giang City, Bac Giang Province

Đ/C nhà máy : Lô 14+15 Cụm CN Thọ Xương, Phường Thọ Xương, Tp Bắc Giang, Tỉnh Bắc Giang

MST : 2400901330

Hotline : +84 988 168 122 - +84 913 257 470

Số tài khoản : 4315901330 - tại Ngân hàng BIDV - CN Bắc Giang

: 66901330 – Tại ngân hàng Techcombank – CN Bắc Giang

Email : Vietngahut@alphavni.com – Alphavina.info@gmail.com

Website : [www.alphavni.com](http://www.alphavni.com)

# QUÁ TRÌNH HÌNH THÀNH XÂY DỰNG VÀ PHÁT TRIỂN

## HÌNH THÀNH | FORMATION

Được thành lập bởi những chuyên gia giàu kinh nghiệm dần tạo được niềm tin, CÔNG TY CP CƠ KHÍ VÀ TỰ ĐỘNG HÓA ALPHA VINA chính thức thành lập ngày 22 tháng 12 năm 2020 nhằm mở rộng quy mô hoạt động và cơ cấu ngành nghề.

*Founded by experienced experts Gradually creating trust, ALPHA VINA MECHANICAL AND AUTOMATION JOINT STOCK COMPANY was officially established on December 22, 2020 to expand the scale of operations and industry structure.*

## XÂY DỰNG | BUILD

Trải qua quá trình hình thành và phát triển CÔNG TY CP CƠ KHÍ VÀ TỰ ĐỘNG HÓA ALPHA VINA thực hiện đều được các chủ đầu tư, khách hàng đánh giá cao về chất lượng, tiến độ, thẩm mỹ và về cả giá thành.

*Through the process of formation and development, ALPHA VINA MECHANICAL AND AUTOMATION JOINT STOCK COMPANY has been highly appreciated by investors and customers for its quality, progress, aesthetics and price.*

## PHÁT TRIỂN | DEVELOP

Chúng tôi chọn “ Cho đi để Nhận lại ” là phương châm hành động xuyên suốt, thực hiện dịch vụ bằng trái tim tận tâm để hướng đến nguyên tắc hợp tác đôi bên cùng có lợi. Chúng tôi cam kết đáp ứng đúng nhu cầu, mang đến sự hài lòng cao nhất cho khách hàng và mang đến sản phẩm và dịch vụ chất lượng tốt nhất theo thời gian.

*We choose "Giving to Receive" as our motto throughout, performing services with a dedicated heart towards the principle of mutually beneficial cooperation.*

*We are committed to meeting needs, bringing the highest satisfaction to customers and delivering the best quality products and services over time.*

# ĐĂNG KÝ KINH DOANH | BUSINESS REGISTRATION

SỞ KẾ HOẠCH VÀ ĐẦU TƯ  
TỈNH BẮC GIANG  
PHÒNG ĐĂNG KÝ KINH DOANH

CỘNG HÒA XÃ HỘI CHỦ NGHĨA VIỆT NAM  
Độc lập – Tự do – Hạnh phúc

## GIẤY CHỨNG NHẬN ĐĂNG KÝ DOANH NGHIỆP CÔNG TY CỔ PHẦN

Mã số doanh nghiệp: 2400901330

Đăng ký lần đầu: ngày 22 tháng 12 năm 2020

Đăng ký thay đổi lần thứ: 1, ngày 28 tháng 09 năm 2022

### 1. Tên công ty

Tên công ty viết bằng tiếng Việt: CÔNG TY CP CƠ KHÍ VÀ TỰ ĐỘNG HÓA  
ALPHA VINA

Tên công ty viết bằng tiếng nước ngoài:

Tên công ty viết tắt:

### 2. Địa chỉ trụ sở chính

Lô B3, B4 khu dịch vụ thương mại đường Lê An, Phường Trần Nguyên Hãn, Thành phố Bắc Giang, Tỉnh Bắc Giang, Việt Nam

Điện thoại:

Fax:

Email:

Website:

### 3. Vốn điều lệ

Vốn điều lệ: 9.000.000.000 đồng.

Bằng chữ: Chín tỷ đồng

Mệnh giá cổ phần: 10.000 đồng

Tổng số cổ phần: 900.000

### 4. Người đại diện theo pháp luật của công ty

\* Họ và tên: NGUYỄN VĂN HÙNG

Giới tính: Nam

Chức danh: Chủ tịch hội đồng quản trị

Sinh ngày: 21/10/1976

Dân tộc: Kinh

Quốc tịch: Việt Nam

Loại giấy tờ pháp lý của cá nhân: Chứng minh nhân dân

Số giấy tờ pháp lý của cá nhân: 024076002187

Ngày cấp: 25/04/2021

Nơi cấp: Cục Cảnh sát quản lý hành chính về trật tự xã hội

Địa chỉ thường trú: Tổ 1B, Phường Trần Nguyên Hãn, Thành phố Bắc Giang, Tỉnh Bắc Giang, Việt Nam

Địa chỉ liên lạc: Tổ 1B, Phường Trần Nguyên Hãn, Thành phố Bắc Giang, Tỉnh Bắc Giang, Việt Nam

TRƯỞNG PHÒNG  
PHÒNG ĐĂNG KÝ KINH DOANH  
NGUYỄN VŨ ĐIỂN

# LĨNH VỰC HOẠT ĐỘNG | FIELD OF OPERATION



## TỰ ĐỘNG HÓA - AUTOMATION :

Máy tự động - Automation system

Robot công nghiệp - Industrial Robot

Hệ thống băng tải - Conveyor

Dây chuyền sản xuất - Manufacturing line

## ĐỒ GÁ - JIG & FIXTURE

Jig Hàn - Welding Jig

Jig lắp ráp - Assembly Jig

Jig kiểm tra - Inspection Jig

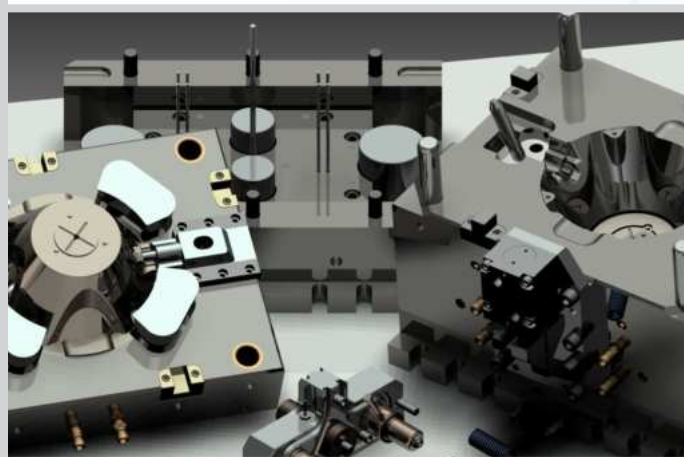

## SX - MANUFACTURING, MACHINING

Chế tạo máy - Machine manufacturing

Gia công đồ gá - Jig Machining

Gia công chi tiết - Part Machining

CAD hóa bản vẽ - CAD conversion service



## TỦ ĐIỆN - ELECTRIC BOX

Hệ thống điều khiển - Control System

Hệ thống SCADA, HMI - SCADA, HMI system

Lập trình điều khiển PLC - PLC programming

Thiết kế tủ điện - Electric box design



# TẦM NHÌN - SỨ MỆNH | VISION, MISSION



## TẦM NHÌN VISION

### GÓP PHẦN VÀO CUỘC CÁCH MẠNG CÔNG NGHIỆP CỦA NƯỚC NHÀ.

Là một đơn vị cung cấp thiết bị và giải pháp cơ khí, CÔNG TY CP CƠ KHÍ VÀ TỰ ĐỘNG HÓA ALPHA VINA đưa những công nghệ tiên tiến, hiệu quả, phù hợp với từng Khách hàng. Mục tiêu hướng tới năng lực của các đơn vị sản xuất trong nước tiệm cận và dẫn ngang bằng với các nhà sản xuất trên thế giới.

### CONTRIBUTING TO THE COUNTRY'S INDUSTRIAL REVOLUTION.

*As a provider of mechanical equipment and solutions, ALPHA VINA MECHANICAL AND AUTOMATION JOINT STOCK COMPANY brings advanced, effective technologies suitable for each customer. The goal is for the capacity of domestic production units to approach and gradually be on par with manufacturers in the world.*



## SỨ MỆNH MISSION

Với phương châm lấy lợi ích Khách hàng là lợi ích Công ty và mục tiêu trở thành đối tác đích thực của Quý Đối tác, Chúng tôi không ngừng phát triển nguồn nhân lực, đầu tư công nghệ, hoàn thiện thể chế và quy chuẩn hóa quy trình hoạt động nhằm mang đến Quý Đối tác những sản phẩm toàn diện về Chất lượng - Tiến độ - Dịch vụ - Giá cả.

*With the motto of taking Customer benefits as Company benefits and the goal of becoming your true partner, we constantly develop human resources, invest in technology, perfect institutions and standardize operating process to bring to our Partners comprehensive products in terms of Quality - Progress - Service - Price.*



## GIÁ TRỊ CỐT LÕI | CORE VALUES



### GIÁ TRỊ CỐT LÕI | CORE VALUES

Với tôn chỉ hoạt động “ Vì sự thịnh vượng của khách hàng ”, Chúng tôi coi thành công của quý khách hàng là thành công của mình, Chúng tôi hiểu rằng sự tin tưởng của khách hàng chính là tài sản quý giá nhất.

*With the operating principle "For the prosperity of customers", we consider our customers' success as our success. We understand that customer trust is the most valuable asset.*

## TRIẾT LÝ KINH DOANH | BUSINESS PHILOSOPHY

Trong quá trình hoạt động chúng tôi luôn tuân thủ các nguyên tắc sau:

*During our operations we always adhere to the following principles:*



### CHẤT LƯỢNG | QUALITY

Với mong muốn làm nên những sản phẩm tốt nhất, ưu việt nhất trong lĩnh vực sản xuất công nghiệp, đáp ứng sự kỳ vọng của khách hàng.

*With the desire to make the best and most superior products in the field of industrial production, meeting customer expectations.*



### THẨM MỸ | AESTHETIC

Đội ngũ Kỹ sư, Kiến trúc sư trẻ, nhiệt tình, táo bạo và đầy sáng tạo của chúng tôi sẽ mang đến sản phẩm của bạn những thiết kế hoàn hảo, tinh tế nhất.

*Our team of young, enthusiastic, bold and creative Engineers and Architects will bring your products the most perfect and sophisticated designs.*



### TIẾT KIỆM | SAVE

Chúng tôi lựa chọn những vật liệu bền bỉ, thiết kế tối ưu với giá thành tốt nhất. Khách hàng sẽ nhận được sự tư vấn để có thể lựa chọn giải pháp phù hợp với lĩnh vực đầu tư của mình.

*We choose durable materials, optimal design and the best price. Customers will receive advice so they can choose the right solution for their investment field.*

“ HÙNG MẠNH CÙNG NGÀNH CÔNG NGHIỆP  
VIỆT NAM”



“

“ SỰ HÀI LÒNG CỦA KHÁCH HÀNG  
LÀ THÀNH CÔNG CỦA CHÚNG TÔI ”

# CHÍNH SÁCH HOẠT ĐỘNG | OPERATION POLICY



“ Với chính sách hoạt động đạt hiệu quả cao, chúng tôi đã tạo cho mình một vị trí vững vàng trên thị trường nói chung và đối tác nói riêng. Hiện nay, chúng tôi đã và đang phục vụ cho rất nhiều khách hàng trên khắp các tỉnh thành trong nước và khu vực ”

*“With a highly effective operating policy, we have created a solid position for ourselves in the market in general and with our partners in particular. Currently, we have been serving many customers across the country and region.”*

## CHẤT LƯỢNG CAO | HIGH QUALITY

Nhận thấy chất lượng và uy tín là yếu tố quyết định sự thỏa mãn của khách hàng, chúng tôi xem việc đảm bảo tiến độ và chất lượng dịch vụ là mục tiêu chiến lược trong sự nghiệp phát triển của mình.

*Realizing that quality and reputation are the determining factors in customer satisfaction, we consider ensuring service progress and quality as a strategic goal in our development career.*

## SÁNG TẠO | CREATIVE

Chúng tôi không ngừng tìm tòi, phát triển cải tiến, nâng cao chất lượng dịch vụ cũng như đổi mới khả năng cung ứng dịch vụ, mang lại những giá trị tiện ích phù hợp nhất với lợi ích của khách hàng.

*We constantly explore, develop, improve, improve service quality as well as innovate service delivery capabilities, bringing utility values that best suit the interests of customers.*

## CHUYÊN NGHIỆP | PROFESSIONAL

Dịch vụ của chúng tôi được vận hành bởi đội ngũ nhân sự, kỹ sư, kiến trúc sư với nhiều kinh nghiệm. Đội công nhân lành nghề luôn chủ động trong công việc.

*Our services are operated by a team of personnel, engineers, and architects with extensive experience. The team of skilled workers is always proactive in their work.*

## NỖ LỰC | EFFORT

Với sự đoàn kết, vững mạnh cùng sự ủng hộ của Quý khách hàng, chúng tôi chắc chắn sẽ gặt hái được nhiều thành công hơn nữa trong tương lai để cùng mang đến thành công cho tất cả đối tác và khách hàng.

*With solidarity, strength and the support of our customers, we will certainly achieve more success in the future to bring success to all partners and customers.*

## SƠ ĐỒ TỔ CHỨC | ORGANIZATIONAL CHART

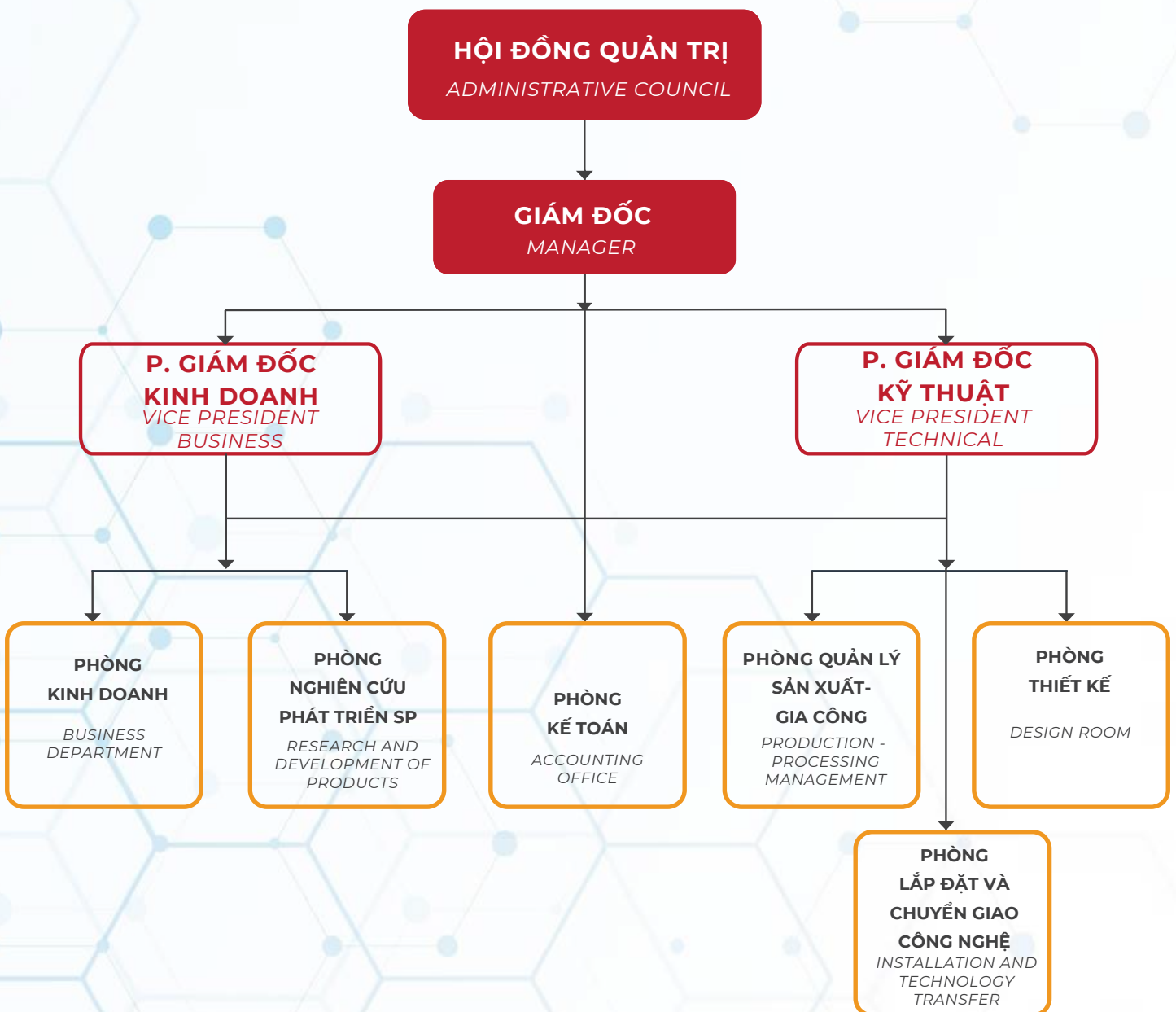

## NĂNG LỰC NHÂN SỰ | HUMAN RESOURCE CAPACITY



Với sự nhiệt tình, trẻ trung, năng động của mình, đội ngũ kỹ thuật CÔNG TY CP CƠ KHÍ VÀ TỰ ĐỘNG HÓA ALPHA VINA luôn tự hào mang đến cho khách hàng nét đặc trưng riêng bằng tất cả tình yêu, sự nhiệt huyết và niềm đam mê của mình. Đội ngũ nhân viên dày dặn kinh nghiệm từ khâu thiết kế đến thi công, mang lại sự hài lòng và yên tâm cho khách hàng.

*With their enthusiasm, youthfulness and dynamism, the technical team of ALPHA VINA MECHANICAL AND AUTOMATION JOINT STOCK COMPANY is always proud to bring customers their own unique characteristics with all their love, enthusiasm and our passion. Our staff is experienced from design to construction, bringing satisfaction and peace of mind to customers.*



# TỰ ĐỘNG HÓA | AUTOMATION

## **Dây Chuyển Sản Xuất, Máy Tự Động – Manufacturing Line & Automation System**

Tư vấn giải pháp, thiết kế, chế tạo, lắp đặt dây chuyền sản xuất, máy móc tự động hoàn toàn, các giải pháp nâng cao năng suất, chất lượng. Các dịch vụ liên quan.

Factory automation system & machine design, manufacturing, installation, service.

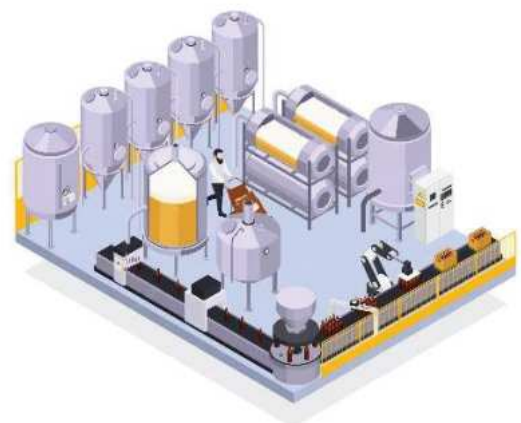

# HỆ THỐNG SỬ DỤNG ROBOT | SYSTEM USING ROBOT

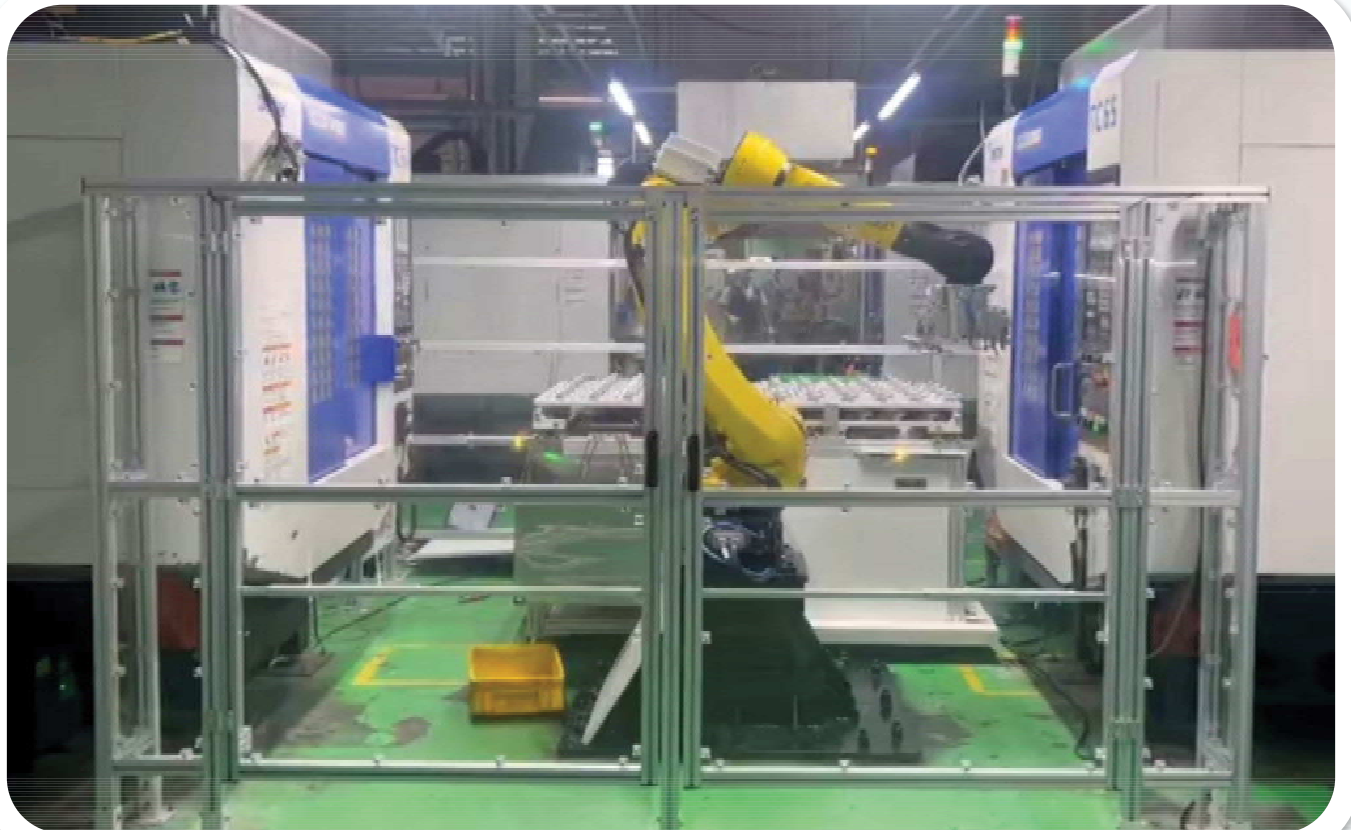

# SẢN PHẨM CỦA CÔNG TY | COMPANY PRODUCTS





# SẢN PHẨM CỦA CÔNG TY | COMPANY PRODUCTS

## Đồ gá - Jig & Fixture

Thiết kế, chế tạo, lắp đặt hệ thống đồ gá, jig gia công, jig kiểm tra...

Design, manufacturing and assembly jig & fixtures.

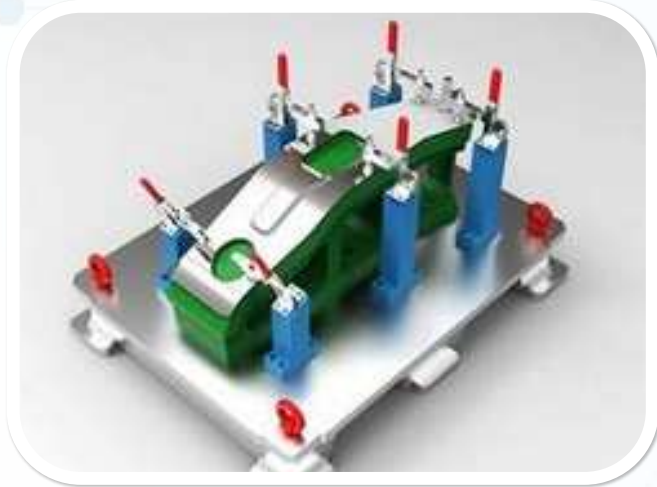
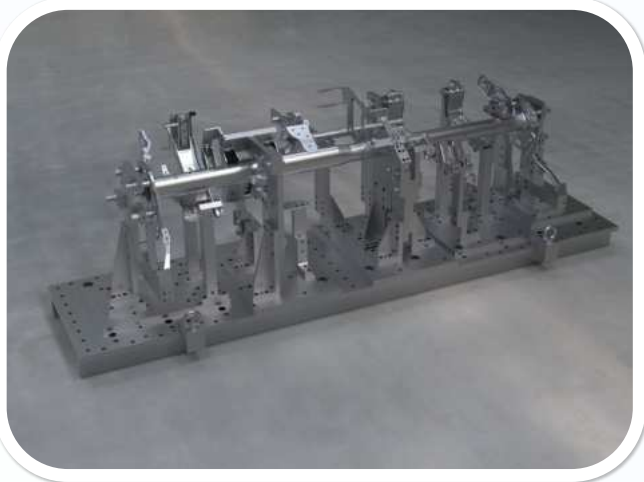

## SẢN PHẨM CỦA CÔNG TY | COMPANY PRODUCTS



### Tủ Điện - Electric Box

Lập bản vẽ điện, đấu nối & lắp đặt các loại tủ điện.

Electrical drawing design. Assembly & wiring for electric boxes



# SẢN PHẨM CỦA CÔNG TY | COMPANY PRODUCTS

## Sản xuất, gia công - Machining

Thiết kế, gia công cơ khí chính xác, gia công theo bản vẽ, chế tạo máy theo yêu cầu.

Part machining, design and manufacture machine as customer requested

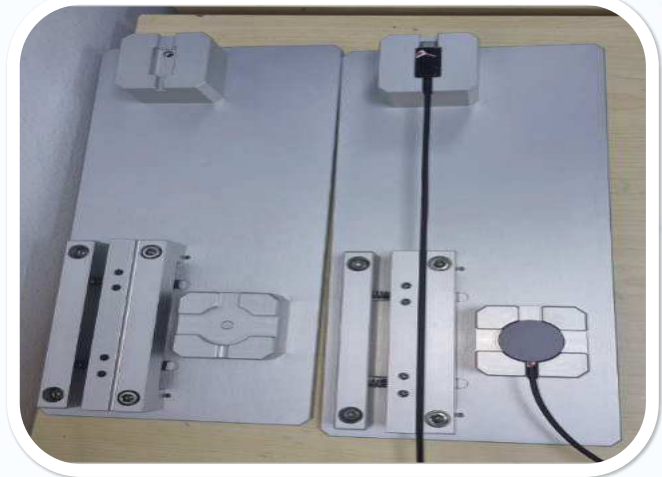

# DỊCH VỤ CAD HÓA BẢN VẼ | CAD CONVERSION SERVICE

## Dịch vụ CAD hóa bản vẽ - CAD conversion service

- Tạo bản vẽ, Cad hóa các bản vẽ
- Cad hóa các bản vẽ giấy, PDF
- Sử dụng các file có đuôi: DXF, DWG, STEP, IGES, PARASOLID
- Drawing creation, conversion to CAD data.
- Scan-based drawings, PDF and data on paper into accurate CAD drawings.
- Using file extension: DXF, DWG, STEP, IGES, PARASOLID
- Language: Japanese  $\rightleftarrows$  English  $\rightleftarrows$  Vietnamese

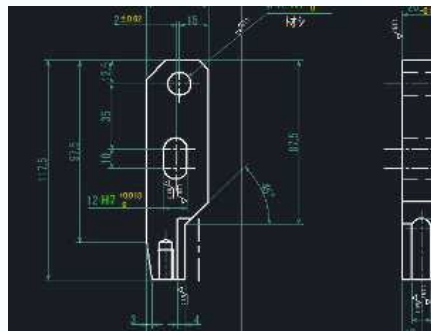

2D (CAD data) creation  
Vẽ bản vẽ 2D với file CAD

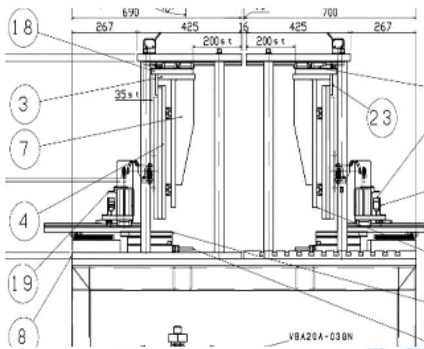

Paper/PDF Drawings/  
Bản vẽ giấy



3D (CAD data) creation / Vẽ bản vẽ 3D  
Interference check/ Kiểm tra giao nhau  
• Movement check/ kiểm tra hành trình  
Assembly drawing / Lập bản vẽ lắp

# DỊCH VỤ CAD HÓA BẢN VẼ | CAD CONVERSION SERVICE

## Dịch vụ CAD hóa bản vẽ - CAD conversion service

- Thiết lập bản vẽ 2D
- Khai triển từ bản vẽ 3D
- Bóc tách bản vẽ từ bản vẽ lắp 2D
- Thiết lập bản vẽ lắp, bản vẽ chi tiết 2D
- 2D Drawing creation.
- Convert 3D Model Drawing to 2D Drawing.
- Create Fabrication Drawings From 2D Assembly Drawing.
- Assembly Drawing, 2D Part Drawing creation.

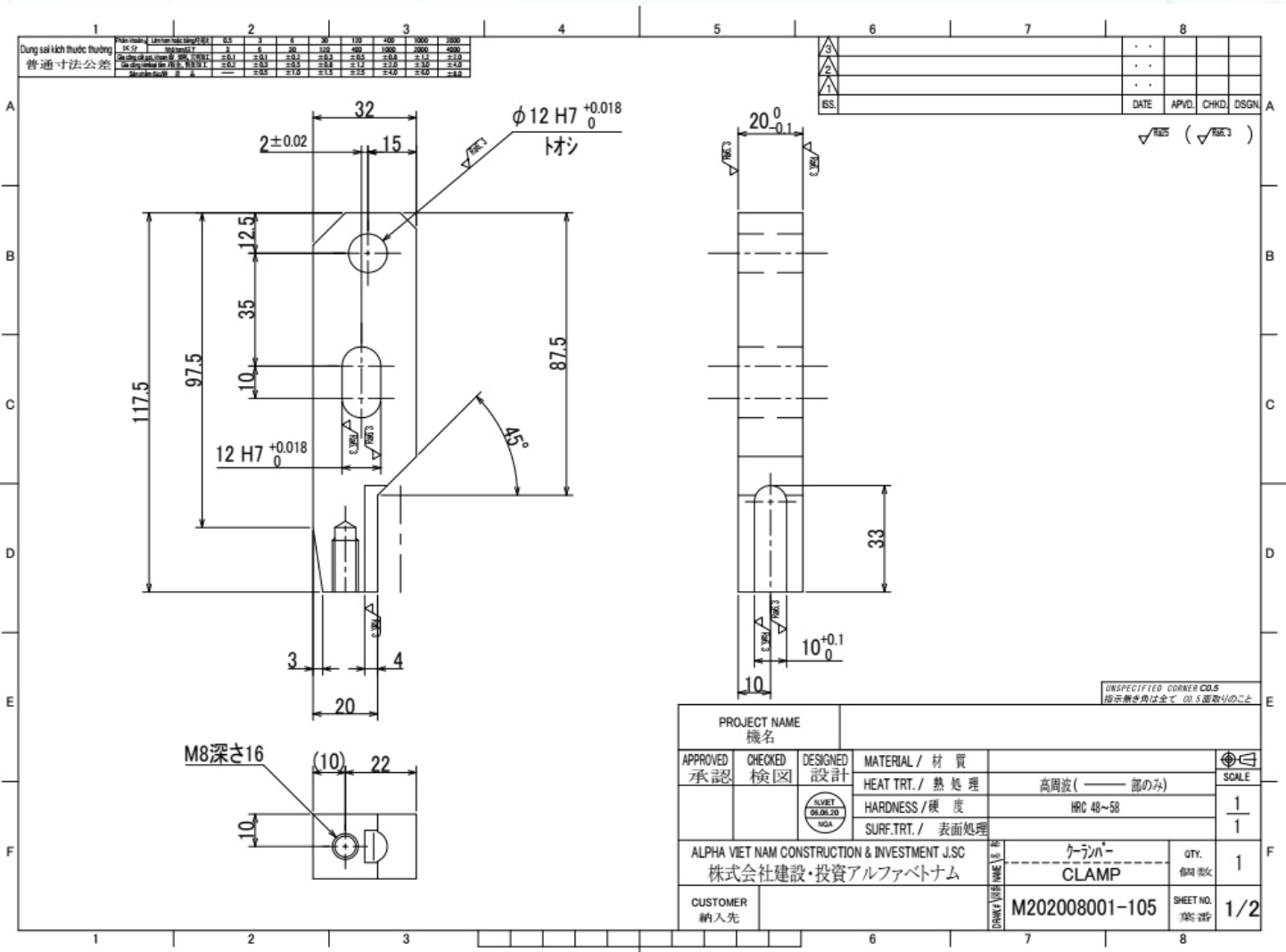

# QUY TRÌNH SẢN XUẤT | PRODUCTION PROCESS

STEP  
01

**NHẬN YÊU CẦU KỸ THUẬT**  
**CUSTOMER MEETING - SERVICE REQUEST**

**THIẾT KẾ CƠ KHÍ, THIẾT KẾ ĐIỆN**  
**MECHANICAL DESIGN - ELECTRICAL DESIGN**

STEP  
02

STEP  
03

**GIA CÔNG CHI TIẾT**  
**PARTS MANUFACTURING**

**LẮP RÁP**  
**MACHINE ASSEMBLY**

STEP  
04

STEP  
05

**KIỂM TRA SAU LẮP RÁP**  
**POST-ASSEMBLY INSPECTION**

**KHÁCH HÀNG NGHIỆM THU**  
**CUSTOMER APPROVAL**

STEP  
06

STEP  
07

**LẮP ĐẶT TẠI NHÀ MÁY KHÁCH HÀNG**  
**INSTALLATION AT THE CUSTOMER'S FACTORY**

# DỰ ÁN ĐÃ THỰC HIỆN | PROJECT WAS IMPLEMENTED

| STT | Tên dự án                                | Đối tác  | Hình ảnh                    | Thời gian thực hiện |
|-----|--|--|-----------------------------|---------------------|
| 1   | JIG VF33                                 | Công ty CP Thiết bị và Giải pháp Cơ khí AUTOMECH     |                             | Năm 2022            |
| 2   | Hệ thống băng tải thao tác               | Công ty TNHH HAN KANG Việt Nam                       | 2022-Bang tai xich          | Tháng 7 2022        |
| 3   | Thiết bị sơn tĩnh X-Y LINE               | Công ty TNHH HAN KANG Việt Nam                       | 2023-SON                    | Tháng 9 Năm 2023    |
| 4   | Thiết bị sơn mũ bảo hiểm bán tự động     | Công ty TNHH HAN KANG Việt Nam                       | 2023-SON MU                 | Tháng 12 Năm 2023   |
| 5   |  | Công ty Cổ phần Sản xuất và Thương Mại Nhựa Phú Thái |                             |                     |
| 6   | Thiết bị gia công sản phẩm nhựa          | Công ty TNHH THE ONE TECHNOLOGY VINA                 | 2023-GIA CONG NHUA          | Tháng 7-8 năm 2023  |
| 7   | Thiết bị gia nhiệt sản phẩm trước đúc    | Công ty TNHH THE ONE TECHNOLOGY VINA                 | 2023-May gia nhiet san pham | Tháng 12-2023       |
| 8   | Máy ép màng li-non                       | Công ty TNHH THE ONE TECHNOLOGY VINA                 | 2022-MAY EP LINON           | Tháng 1-2022        |
| 9   | JIG Gia công sản phẩm                    | Công ty TNHH MTV SJ TECH Việt Nam                    | 2023-SJTECH                 | Từ Tháng 10-2023    |
| 10  | Thiết bị cấp phối sản phẩm OP30          | Công ty TNHH Công nghiệp STRONG WAY Vinh Phúc        | 2023-SHAFT OP30             | Tháng 5 -2023       |
| 11  | Hệ thống robot cấp phối sản phẩm K0R     | Công ty TNHH Công nghiệp STRONG WAY Vinh Phúc        | 2023-robot K0R              | Tháng 8-10 năm 2023 |
| 12  | Máy kiểm tra lưu lượng                   | Công ty TNHH Công nghiệp STRONG WAY Vinh Phúc        | 2022-MAY KIEM TRA LUU LUONG | Tháng 6/2022        |
| 13  | Hệ thống robot cấp phối cover water pump | Công ty TNHH Công nghiệp STRONG WAY Vinh Phúc        | 2022-ROBOT COVER WATER PUMP |                     |

| STT | Name of project                               | Partner   | Image                       | Execution time      |
|-----|---|---|-----------------------------|---------------------|
| 1   | JIG VF33                                      | AUTOMECH Mechanical Equipment and Solutions Joint Stock Company |                             | 2022                |
| 2   | Operational conveyor system                   | HAN KANG Vietnam Company Limited                                | 2022-Chain ear state        | 7 2022              |
| 3   | X-Y LINE powder coating equipment             | HAN KANG Vietnam Company Limited                                | 2023-paint                  | Sep-23              |
| 4   | Semi-automatic helmet painting equipment      | HAN KANG Vietnam Company Limited                                | 2023-SON MU                 | Dec-23              |
| 5   |   | Phu Thai Plastic Production and Trading Joint Stock Company     |                             |                     |
| 6   | Plastic product processing equipment          | THE ONE TECHNOLOGY VINA CO., LTD                                | 2023- plastic processing    | July-August 2023    |
| 7   | Equipment for heating products before molding | THE ONE TECHNOLOGY VINA CO., LTD                                | 2023-Heater products        | Dec-23              |
| 8   | Li-non membrane pressing machine              | THE ONE TECHNOLOGY VINA CO., LTD                                | 2022-LINON Press            | Jan-22              |
| 9   | JIG Processing products                       | SJ TECH Vietnam Company Limited                                 | 2023-SJTECH                 | October 2023        |
| 10  | OP30 product feeding device                   | STRONG WAY Vinh Phuc Industrial Company Limited                 | 2023-SHAFT OP30             | May-23              |
| 11  | K0R product feeding robot system              | STRONG WAY Vinh Phuc Industrial Company Limited                 | 2023-robot K0R              | August-October 2023 |
| 12  | Flow tester                                   | STRONG WAY Vinh Phuc Industrial Company Limited                 | 2022-Flow tester            | Jun-22              |
| 13  | Cover water pump bar feeding robot system     | STRONG WAY Vinh Phuc Industrial Company Limited                 | 2022-ROBOT COVER WATER PUMP |                     |

# DỰ ÁN ĐÃ THỰC HIỆN | PROJECT WAS IMPLEMENTED

DỰ ÁN: HỆ THỐNG BĂNG TẢI THAO TÁC - ĐỐI TÁC: CÔNG TY TNHH HAN KANG VIỆT NAM - THỜI GIAN THỰC HIỆN: THÁNG 7 2022  
PROJECT: CONVEYOR CONVEY SYSTEM - PARTNER: HAN KANG VIETNAM COMPANY LIMITED - IMPLEMENTATION TIME: JULY 2022



DỰ ÁN: JIG VF33 - ĐỐI TÁC: CÔNG TY CP THIẾT BỊ VÀ GIẢI PHÁP CƠ KHÍ AUTOMECH - THỜI GIAN THỰC HIỆN: NĂM 2022  
PROJECT: JIG VF33 - PARTNER: AUTOMECH MECHANICAL EQUIPMENT AND SOLUTIONS JOINT STOCK COMPANY -  
IMPLEMENTATION TIME: 2022





## DỰ ÁN ĐÃ THỰC HIỆN | PROJECT WAS IMPLEMENTED

**DỰ ÁN: MÁY ÉP MÀNG LI - NON - ĐỐI TÁC: CÔNG TY TNHH THE ONE TECHNOLOGY VINA - THỜI GIAN THỰC HIỆN: THÁNG 1-2022**  
*PROJECT: LI - NON MEMBRANE PRESSING MACHINE - PARTNER: THE ONE TECHNOLOGY VINA COMPANY LIMITED - IMPLEMENTATION TIME: JANUARY 2022*



**DỰ ÁN: MÁY KIỂM TRA LƯU LƯỢNG - ĐỐI TÁC: CÔNG TY TNHH CÔNG NGHIỆP STRONG WAY VĨNH PHÚC - THỜI GIAN: THÁNG 6/2022**  
*PROJECT: FLOW TESTING MACHINE - PARTNER: STRONG WAY VINH PHUC INDUSTRIAL COMPANY LIMITED - TIME: JUNE 2022*



**DỰ ÁN: HỆ THỐNG ROBOT CẤP PHÔI COVER WATER PUMP - ĐỐI TÁC: CÔNG TY TNHH CÔNG NGHIỆP STRONG WAY VĨNH PHÚC**  
*PROJECT: COVER WATER PUMP EMPLOYMENT LEVELING ROBOT SYSTEM - PARTNER: STRONG WAY VINH PHUC INDUSTRIAL COMPANY LIMITED*

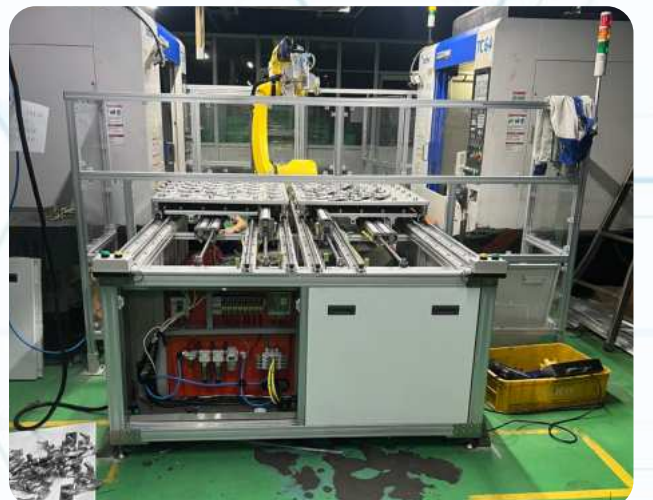

## DỰ ÁN ĐÃ THỰC HIỆN | PROJECT WAS IMPLEMENTED

**DỰ ÁN: THIẾT BỊ GIA CÔNG SP NHỰA - ĐỐI TÁC: CÔNG TY TNHH THE ONE TECHNOLOGY VINA - THỜI GIAN : THÁNG 7-8 NĂM 2023**  
**PROJECT: PLASTIC PROCESSING EQUIPMENT - PARTNER: THE ONE TECHNOLOGY VINA COMPANY LIMITED - TIME: JULY-AUGUST 2023**



**DỰ ÁN: THIẾT BỊ GIA NHIỆT SẢN PHẨM TRƯỚC ĐÚC - ĐỐI TÁC: CÔNG TY TNHH THE ONE TECHNOLOGY VINA**  
**- THỜI GIAN : THÁNG 12-2023**  
**PROJECT: PRE-CASTING PRODUCT HEATING EQUIPMENT - PARTNER: THE ONE TECHNOLOGY VINA COMPANY LIMITED -**  
**TIME: DECEMBER 2023**



## DỰ ÁN ĐÃ THỰC HIỆN | PROJECT WAS IMPLEMENTED

DỰ ÁN: HỆ THỐNG ROBOT CẤP PHÔI SẢN PHẨM KOR - ĐỐI TÁC: CÔNG TY TNHH CÔNG NGHIỆP STRONG WAY VĨNH PHÚC  
- THỜI GIAN : THÁNG 8-10 NĂM 2023

PROJECT: KOR PRODUCT BREAST LEVELING ROBOT SYSTEM - PARTNER: THE ONE TECHNOLOGY VINA COMPANY LIMITED  
- TIME: AUGUST-October 2023



DỰ ÁN: THIẾT BỊ CẤP PHÔI SẢN PHẨM OP30 - ĐỐI TÁC: CÔNG TY TNHH CÔNG NGHIỆP STRONG WAY VĨNH PHÚC  
- THỜI GIAN : THÁNG 5 - 2023

PROJECT: OP30 PRODUCT BREAST LEVELING EQUIPMENT - PARTNER: STRONG WAY VINH PHUC INDUSTRIAL COMPANY LIMITED  
- TIME: MAY - 2023



# DỰ ÁN ĐÃ THỰC HIỆN | PROJECT WAS IMPLEMENTED

DỰ ÁN: JIG GIA CÔNG SẢN PHẨM - ĐỐI TÁC: CÔNG TY TNHH MTV SJ TECH VIỆT NAM - THỜI GIAN : THÁNG 10 NĂM 2023  
PROJECT: PRODUCT PROCESSING JIG - PARTNER: SJ TECH VIETNAM COMPANY LIMITED - TIME: OCTOBER 2023

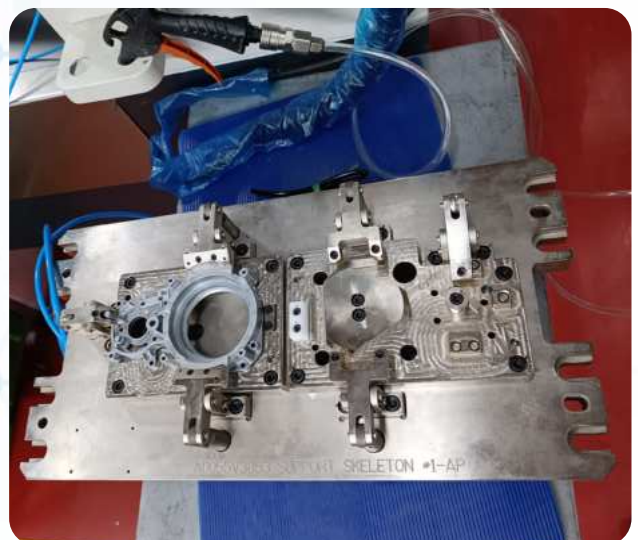
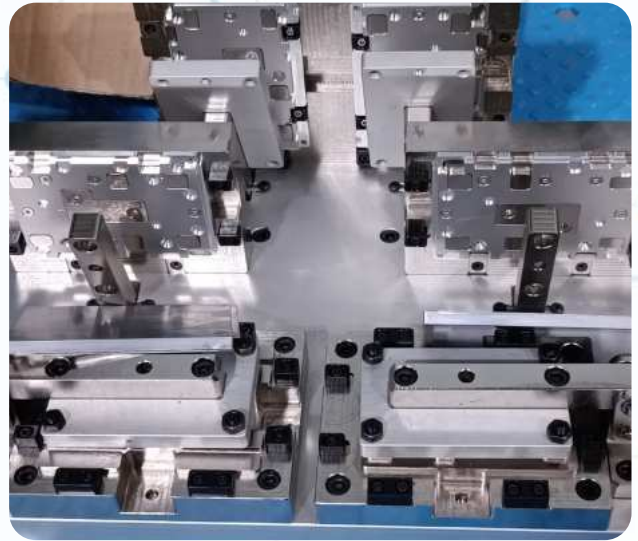

# DỰ ÁN ĐÃ THỰC HIỆN | PROJECT WAS IMPLEMENTED

DỰ ÁN: THIẾT BỊ SƠN TĨNH X-Y LINE - ĐỐI TÁC: CÔNG TY TNHH HAN KANG VIỆT NAM - THỜI GIAN : THÁNG 9 NĂM 2023

PROJECT: X-Y LINE STATIC COATING EQUIPMENT - PARTNER: HAN KANG VIETNAM COMPANY LIMITED - TIME: SEPTEMBER 2023



# DỰ ÁN ĐÃ THỰC HIỆN | PROJECT WAS IMPLEMENTED

DỰ ÁN: THIẾT BỊ SƠN MŨ BẢO HIỂM BÁN TỰ ĐỘNG - ĐỐI TÁC: CÔNG TY TNHH HAN KANG VIỆT NAM - THỜI GIAN : THÁNG 12 NĂM 2023  
PROJECT: SEMI-AUTOMATIC HELMET PAINTING EQUIPMENT - PARTNER: HAN KANG VIETNAM CO., LTD - TIME: DECEMBER 2023

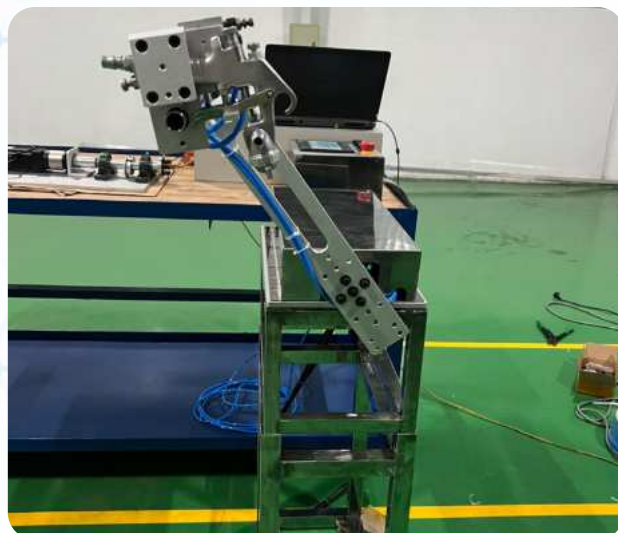

# ĐỐI TÁC KHÁCH HÀNG | PRODUCTION PROCESS

**SWICO**

**FUMEE**

**ALPHA VIET NAM**  
FUTURE CONSTRUCTION

**BIDV**

**TECHCOMBANK**

**Cominix**

**VAP**  
Vietnam Acid Parts Company Limited

**THE ONE**  
Technology vna

**DAL**  
Brass - Copper

**TEXON**

**HK**

**SWICO**

**AUTOMECH**  
MECHANICAL EQUIPMENT AND SOLUTIONS

**GE Nation**

**THK**

**VINFAST**

**HAO YANG RUBBER CO. LTD**

**ASC**  
SỰ THỊNH - HẠNH - CHẤT LƯỢNG

**ROBOT & RFCOM**  
ROBOTCOM & FA.COM

**THONGNHAT**  
Hương tới tương lai

**SJ TECH VIETNAM CO., LTD**

**BAC GIANG MECHANICAL**

**216**  
Niềm tin thịnh vượng

**MITSUBISHI ELECTRIC**  
Changes for the Better  
MITSUBISHI ELEVATOR VIETNAM

**ĐẠI LÂM**  
Vì cuộc sống chất lượng hơn

# CÔNG TY CP CƠ KHÍ VÀ TỰ ĐỘNG HÓA ALPHA VINA



Tên công ty : CÔNG TY CP CƠ KHÍ VÀ TỰ ĐỘNG HÓA ALPHA VINA  
Company name : ALPHA VINA MECHANICAL AND AUTOMATION JSC  
Địa chỉ : Lô B3, B4 đường Lê An, P. Trần Nguyên Hãn, Tp Bắc Giang, Tỉnh Bắc Giang  
Address : Lot B3, B4 Le An Street, Tran Nguyen Han Ward, Bac Giang City, Bac Giang Province  
Đ/C nhà máy : Lô 14+15 Cụm CN Thọ Xương, Phường Thọ Xương, Tp Bắc Giang, Tỉnh Bắc Giang  
Factory address : Lot 14+15 Tho Xuong Industrial Cluster, Tho Xuong Ward, Bac Giang City, Bac Giang Province  
Hotline : +84 988 168 122 - +84 913 257 470  
Số tài khoản : 4315901330 - tại Ngân hàng BIDV - CN Bắc Giang  
: 66901330 - Tại ngân hàng Techcombank - CN Bắc Giang  
Email : Vietngahut@alphavni.com - Alphavina.info@gmail.com  
Website : www.alphavni.com